

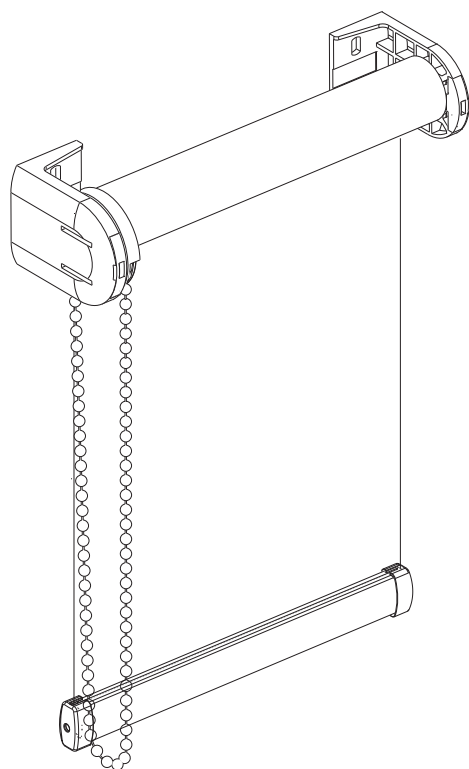

Рулонная штора „Комфорт 25”



Описание

Рулонная штора с цепочным механизмом управления, применяется для средних окон. Комфорт 25 является наиболее простым и недорогим изделием для оформления окна.

Минимальная ширина - 25 см; Минимальная высота - 20 см

Максимальная ширина - 180 см; Максимальная высота - 180 см

Стандартная комплектация

Цепочный механизм управления (высота управления: минус 20 см от высоты изделия), вал \varnothing 25 мм, отвес наружный с белым покрытием, ткань (намотка внутренняя).

Цвет комплектации: белый.

ВЫСОТА	Ширина 60 см					Ширина 80 см					Ширина 100 см					Ширина 120 см				
	см	PGA	PG 1	PG 2	PG 3	PG 4	PGA	PG 1	PG 2	PG 3	PG 4	PGA	PG 1	PG 2	PG 3	PG 4	PGA	PG 1	PG 2	PG 3
120	25	31	41	49	61	33	40	45	59	75	39	49	64	80	94	46	57	69	85	120
140	26	32	42	50	63	34	41	46	60	76	40	50	65	82	95	47	58	70	86	122
160	27	33	43	51	65	35	42	47	61	77	41	51	66	83	96	48	59	71	87	124
180	28	34	44	52	67	36	43	48	62	78	42	52	67	85	97	49	60	72	88	126

ВЫСОТА	Ширина 140 см					Ширина 160 см					Ширина 180 см				
	см	PGA	PG 1	PG 2	PG 3	PG 4	PGA	PG 1	PG 2	PG 3	PG 4	PGA	PG 1	PG 2	PG 3
120	53	72	99	123	148	56	76	109	132	163	64	85	119	143	180
140	54	73	100	124	149	57	77	110	133	164	65	86	120	144	184
160	55	74	101	125	150	58	78	111	134	165	66	87	121	145	187
180	56	75	102	126	151	59	79	112	135	166	67	88	122	146	190



Дополнительная комплектация

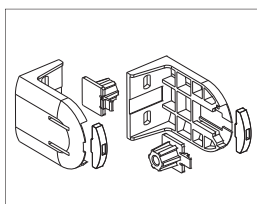

Комплект кронштейнов
D25 - 1001 **6,00** / (2шт.)
171 белый

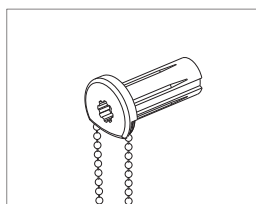

Механизм управления
D25 - 1002 **4,00** / (шт.)
171 белый

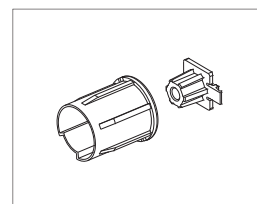

Адаптер
D25 - 1003 **1,00** / (шт.)
171 белый

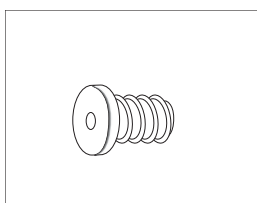

Заглушка отвеса
04 - 1316 **0,60** / (шт.)
001 прозрачный

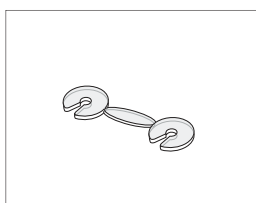

Стопор цепи
04 - 1082 **0,12** / (шт.)
001 прозрачный

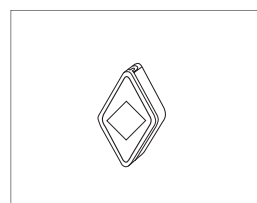

Замок цепи
04 - 1139 **0,60** / (шт.)
171 белый

Сведения о замере и монтаже

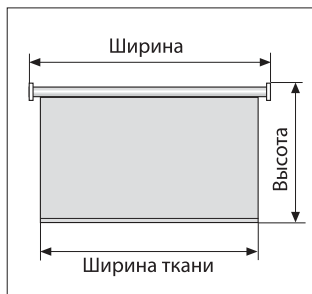

Заказные размеры

Для изготовления рулонной шторы указывайте ширину и высоту готового изделия. При замере изделия в проём укажите размер с учетом необходимых уменьшений. Для перекрытия светового проема рекомендуем увеличить ширину изделия на 20 см.

Внимание: ширина ткани меньше ширины изделия на 35 мм.

Управление

Привод цепи расположен справа или слева. Длина цепи управления: высота шторы минус 20 см. Другие длины по желанию.

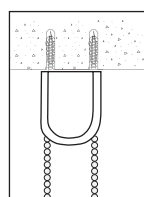

К потолку

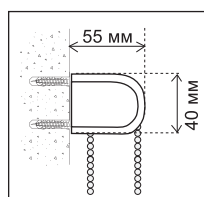

К стене

Монтаж	Цвет	Размеры	
		Макс. ширина	Макс. высота
Стена Потолок	Белый	180 см	180 см