

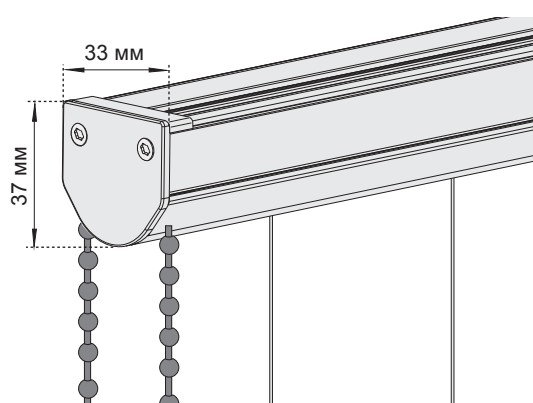

Подъемная система „Антей”



Описание

Подъемный механизм системы АНТЕЙ применяется для римских, австрийских, романских, французских штор.

Максимальная ширина системы - до 300 см

Максимальная высота системы - до 300 см

Максимальный вес шторы - до 5 кг

Стандартная комплектация

Профиль с подъемными катушками и нитью через 30 см - 35 см, с приводом вращения 1:4 и универсальным креплением (стена, потолок) фиксированная высота управления: 150см / 175см / 200см / 250 см цвет профиля — БЕЛЫЙ (RAL 9016).

Заказывается отдельно

Утяжелительная пластина, фибергласовые вставки, грузик.

Ширина	Кол-во катушек шт.	Высота цепи 150 см	Высота цепи 175 см	Высота цепи 200 - 250 см
50	2	23	28	32
60	2	26	31	35
70	2	29	34	38
80	3	32	37	41
90	3	34	39	43
100	3	36	41	45
110	4	38	43	47
120	4	40	45	49
130	4	42	47	51
140	5	44	49	53
150	5	46	51	55
160	5	49	54	58
170	5	52	57	61
180	6	58	62	66
190	6	60	64	68
200	6	62	66	70
210	6	64	68	72
220	6	66	70	74
230	7	68	72	76
240	7	70	74	78
250	7	72	76	80
260	7	74	78	82
270	7	76	80	84
280	7	78	82	86
290	8	81	85	89
300	8	85	89	93
+ 10 см	0	4	4	4

Расчет карниза с электроприводом АНТЕЙ-ЭЛЕКТРО

Базовая цена карниза* + Цена электрокомплекта + Электропривод + Электроопции** = Стоимость

*Стоимость карниза нужной ширины при высоте цепи 150 см

**Блоки питания и системы управления см. в разделе „элементы управления”



Дополнительная комплектация

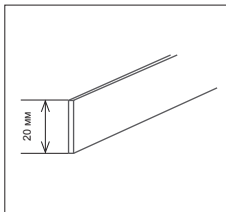

Отвес белый нижний
ширина 20 мм
5200 **3,00 / (п/м)**

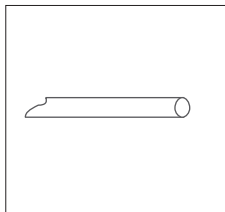

Вставка стекловолокно
диаметр 3 - 4 мм
RR02-0003 **0,70 / (п/м)**
RR02-0004 **1,10 / (п/м)**

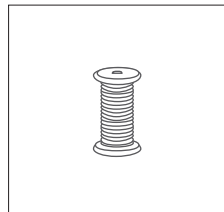

Корд для подъемных
блоков, диаметр 1,3 мм
RAS-09 **0,12 / (п/м)**

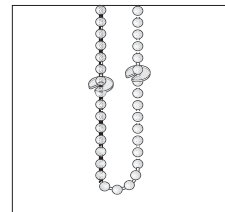

Металлическая цепочка
04 - 9841 **3,00 / (п/м)**

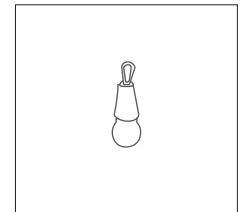

Декоративный грузик
430-955 **2,80 / (шт.)**

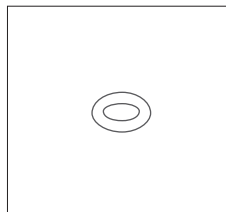

Кольцо
RAS-11 **00,10 / (шт.)**

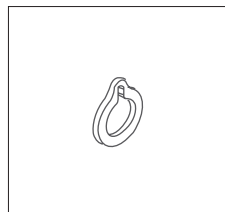

Кольцо концевое
RAS-12 **00,12 / (шт.)**

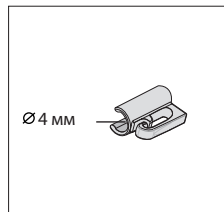

Клипса на вставку из
стекловолокна, под корд
04-1679 **0,50 / (шт.)**

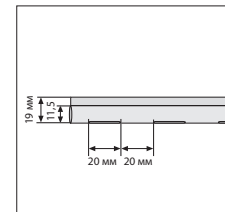

Лента тоннель для
вставки из стекловолокна
04-4420 **1,80 / (п/м)**

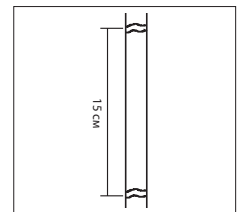

Лента с петлей
04-1291 **2,00 / (п/м)**

Электрическое оснащение

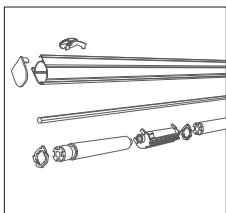

Электрокомплект
для карниза
123321 **120,00 / (шт.)**

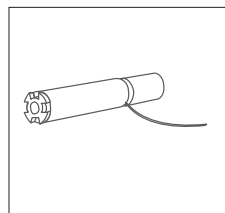

Электропривод 24В
LW25-B83
1000031 **170 / (шт.)**



1 штора
170024-0204 **50,00 / (шт.)**

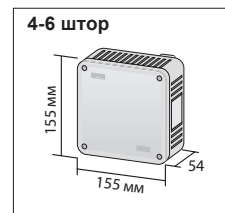

Блок питания Power 2.7DC
1870156 - **180,00 / (шт.)**
Блок пит. Power 2.5 DC RTS
1870158 - **390,00 / (шт.)**

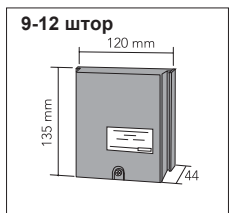

Блок питания GPS-100
1870035 **340,00 / (шт.)**

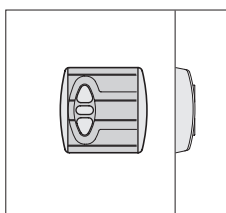

Inis DS выключатель с
встроенным блоком пит.
1870071 **180,00 / (шт.)**

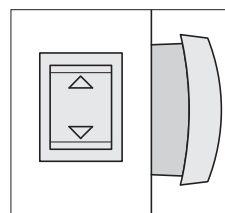

Кнопочный выключатель
в/п 1870061 **20,00 / (шт.)**
н/п 1870061-9660135 **25,00 / (шт.)**

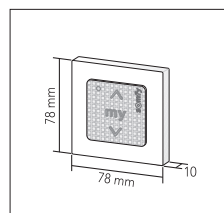

Выключатель
Smoove Origin RTS 1 RTS
1810880 **75,00 / (шт.)**

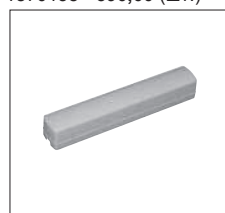

Радиоприёмник
DC RTS RECEIVER
1870139 **160,00 / (шт.)**

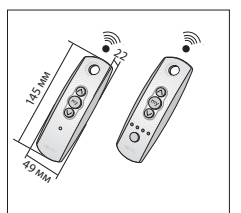

Пульт Telis 1 RTS
1810630 **80,00 / (шт.)**
Пульт Telis 4 RTS
1810631 **100,00 / (шт.)**

Комплектация

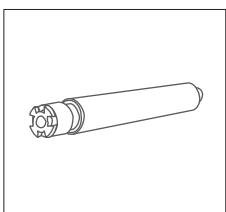

Шпindelная
блокировка AMS 25
9163030 **30,00 / (шт.)**

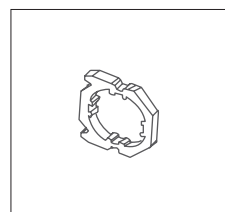

Крепление эл.двигателя и
шпindelной блокировки
9163262 **1,70 / (шт.)**

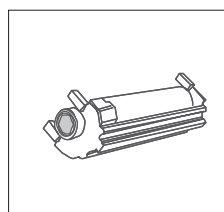

Подъемный блок
RAS 05-06 **3,60 / (шт.)**

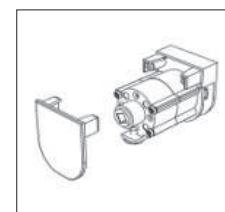

Приводной механизм
комплект
RAS 02-RH **11,00 / (шт.)**

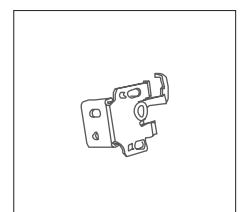

Универсальный замок
крепления
RAS-14 **1,50 / (шт.)**