

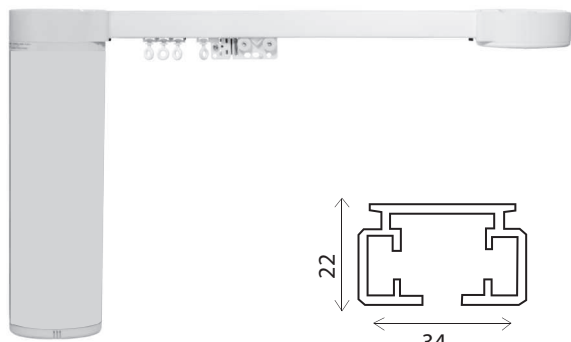

Электрокарниз раздвижной Air Motor



Описание

Электрокарниз профильный применяется в качестве прямых и гнутых эркерных линий для легких и тяжелых штор.
 Рабочее напряжение - 220 В. Мощность - 45 Вт.
 Частота 50 Гц, Потребляемый ток 0,12 А
 Класс защиты - IP 20, скорость движения 14 см/сек.

Стандартная комплектация

Профиль в сборе, электропривод, блок электропривода, концевой блок, потолочная клипса AN 764 (1 шт. на 50 см). карниза, крючок пластиковый (1 шт. на 10 см.) карниза.
 Цвет: белый (RAL 9016).

Ширина	Кол-во бегунков шт.	Карниз * управление выключатель	Карниз ** радиоуправление	Карниз радиоуправление питание аккумулятор
100	12	349	360	560
120	14	356	367	567
140	16	363	374	574
160	18	370	381	581
180	20	377	388	588
200	22	384	395	595
220	24	391	402	602
240	26	398	409	609
260	28	405	416	616
280	30	412	423	623
300	32	419	430	630
320	34	426	437	637
340	36	433	444	644
360	38	440	451	651
380	40	447	458	658
400	42	454	465	665
420	44	461	472	672
440	46	468	479	679
460	48	475	486	686
480	50	482	493	693
500	52	489	500	700
520	54	496	507	707
540	56	503	514	714
560	58	510	521	721
580	60	517	528	728
600	62	524	535	735
+ 20 см	3	12	12	12

* Возможность подключения к системе «Умный Дом» (управление фазное)

** Возможность подключения к системе «Умный Дом» (управление по «сухому» контакту)

Сведения о загибе профиля

Загиб под угол	шт.	20 у.е.
Загиб по дуге	п/м	25 у.е.

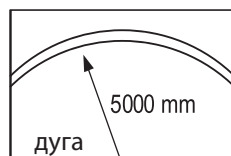
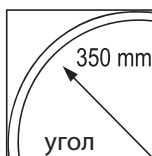

Минимальный радиус.

Электрокарниз раздвижной Air Motor



Система карниза																																										
	Длина метры	2	4	6	7	8	10	12	14	2	4	6	7	8	10	12	14	2	4	6	7	8	10	12	14																	
Мощность	43	37	35	33	32	30	25		29	27	25	22	21	19	14		20	18	15																							
AN 702-72	43	37	35	33	32	30	25		29	27	25	22	21	19	14		20	18	15																							

Дополнительное оснащение



Электропривод Air Motor выключатель
AN 702-72 **240** / (шт.)
мотор 230V



Электропривод Air Motor радиоприемник
AN 712-72 **250,00** / (шт.)
мотор 230V



Электропривод Air Motor аккумулятор 4000 mA/h
AN 718-72 **430,00** / (шт.)
мотор энергонезависимый



Пульт радио Air Motor Parus 1/5
AN 968 / AN 969
30,00 / 35,00 (шт.)



Пульт радио Air Motor Parus 5 ЖК дисплей и таймер
AN 990 **70,00** / (шт.)



Пульт радио Air Motor Parus 15
AN 970 **40,00** / (шт.)



Выключатель радио Air Motor Parus1 / Parus 2
AN 971/972 **30,00/35,00** (шт.)



Выключатель радио Air Motor Parus 15
AN 971 **40,00** / (шт.)

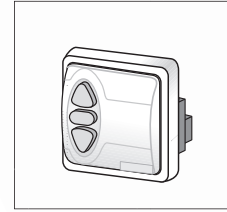

Inis Uno выключатель 230 V
1800017 **18,00** / (шт.)



Пульт радио Air Motor Serf 1
AN 768 **65,00** / (шт.)



Пульт радио Air Motor Serf 2
AN 769 **65,00** / (шт.)



Пульт радио Air Motor Serf 15
AN 770 **75,00** / (шт.)



Выключатель радио Air Motor Serf 1
AN 773 **65,00** / (шт.)



Выключатель радио Air Motor Serf 2
AN 773 **75,00** / (шт.)



Радиоприемник Air Motor
AN 976 **50,00** / (шт.)

Дополнительная комплектация



Потолочный кронштейн
AN 965 **0,40** / (шт.)



Потолочный кронштейн усиленный
AN 764 **2,00** / (шт.)

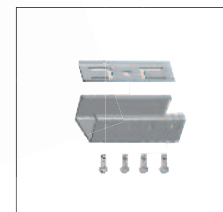

Соединительный элемент
AN 967 **8,00** / (шт.)



Зарядное устройство
AN 721 **55,00** / (шт.)



Аккумулятор для электропривода AM 728
AN 728 **170,00** / (шт.)

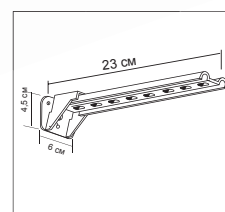

Кронштейн 10 - 23 см
780-020 **5,00** / (шт.)

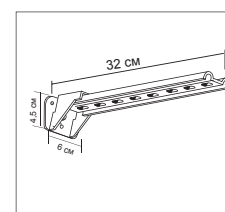

Кронштейн 10 - 32 см
780-030 **6,00** / (шт.)

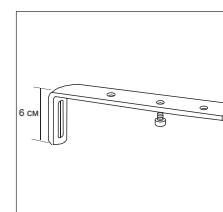

Кронштейн 20 см
770-020 **2,40** / (шт.)

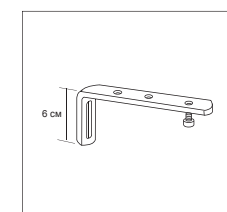

Кронштейн 15 см
770-015 **2,20** / (шт.)

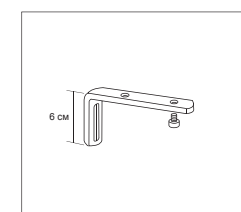

Кронштейн 10 см
770-010 **2,00** / (шт.)